

Varenummer: 0102062
 Beskrivelse: Seeger låsering J 45 DIN 472
 Fjederstål

Mål

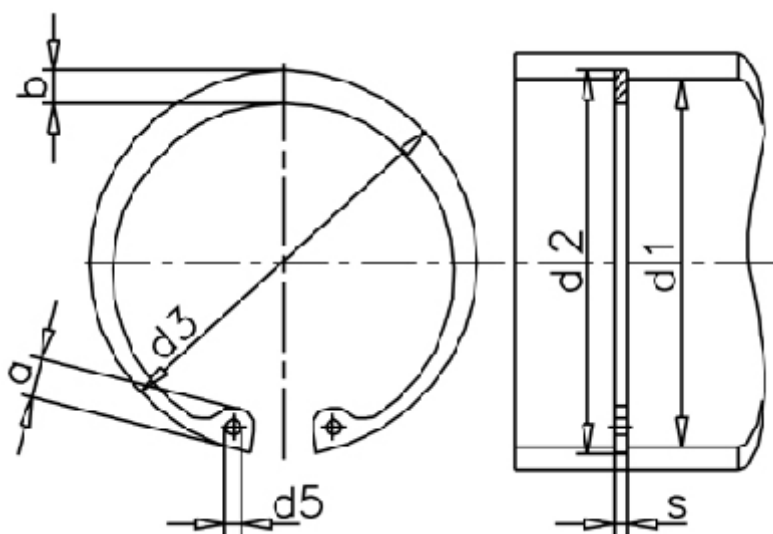

a max	= 6,2	FN kN	= 30.20	t	= 1.25
AN mm ²	= 181.0	FRg kN	= 8.2	Tang	= ZGJ-3
b	= 4.3	FR kN	= 43.1	tol	= -0.06
Betegnelse	= J 45	g	= 2.0	tol	= +0,90-0,39
d1	= 45	K kN-mm	= 78.1	tol	= +0,25
d2	= 47.5	m min	= 1.85	vægt kg/1000	= 6.00
d3	= 48.50	Nominel træk	= 3.8		
d5 min	= 2.5	s	= 1.75		